

FERRARI
by **Logic3**

Scuderia FS1 Air AirPlay & Bluetooth-Lautsprecher- Dockingstation

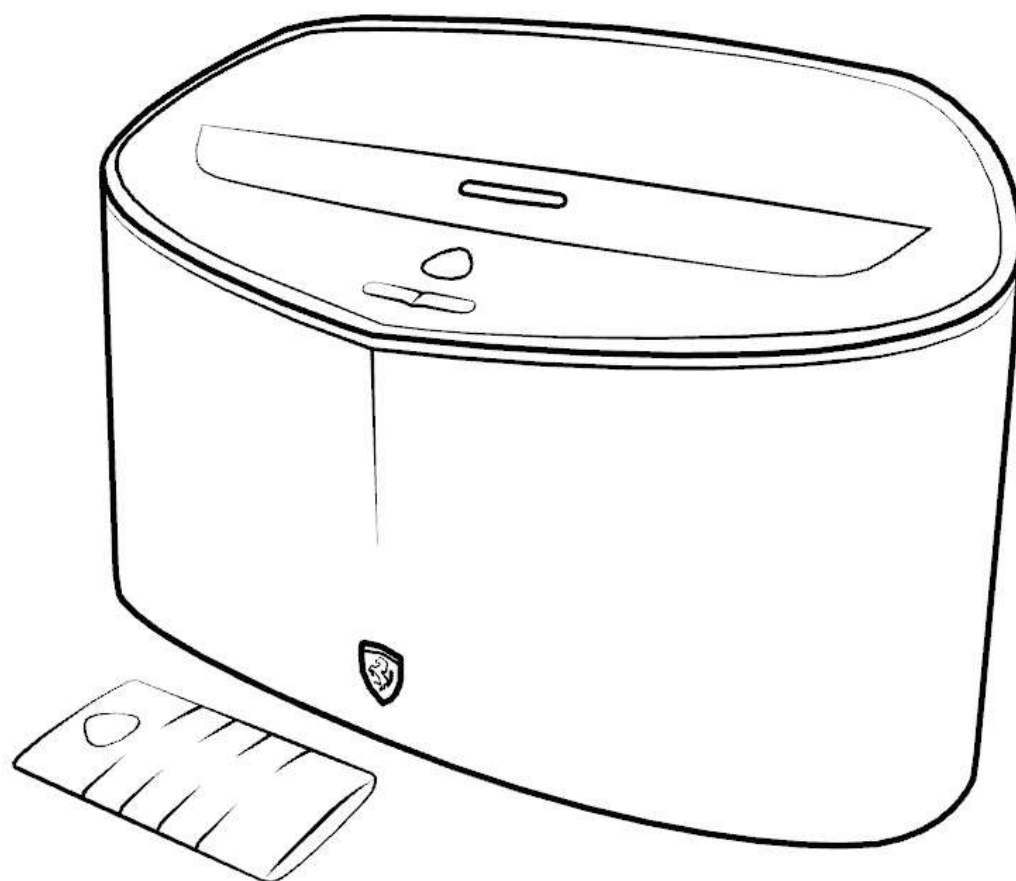

EN User Guide
FR **Guide d'utilisation**
DE Benutzerhandbuch
IT **Manuale per l'Utente**
ES Manual del Usuario
PT Manual do Utilizador
NL Gebruikershandboek

DIE Scuderia FERRARI-KOLLEKTION

Einleitung

Vielen Dank für den Kauf der Ferrari by Logic3 Scuderia FS1 AirPlay & Bluetooth Dockingstation. Wie sämtliche Ferrari by Logic3 Produkte wurde auch dieses nach den höchsten Fertigungsstandards hergestellt und während der gesamten Entwicklung getestet, damit Sie ein Produkt mit bestmöglicher Qualität bekommen. Bitte lesen Sie dieses Benutzerhandbuch aufmerksam durch, bevor Sie die Ferrari by Logic3 Scuderia FS1 AirPlay & Bluetooth Dockingstation verwenden.

Bitte lesen Sie dieses Benutzerhandbuch aufmerksam durch, bevor Sie die AirPlay & Bluetooth-Lautsprecher-Dockingstation aus der Scuderia FS1-Kollektion von Ferrari by Logic3 verwenden.

Produktregistrierung:

Logic3 empfiehlt generell, Produkte online mit Seriennummer und Kaufdatum zu registrieren, da uns diese Informationen ermöglichen, Ihre Ansprüche besser zu erfüllen. Bitte besuchen Sie <http://www.ferrari-by-logic3.com/register>

Kompatibilitätshinweis



AirPlay kompatibel mit:

- iTunes,
- iPod touch (Generation 2, 3 und 4),
- iPhone 4/4S
- iPhone 3G/3GS
- iPad, iPad 2, neues iPad

Für AirPlay muss die Scuderia FS1 Air eine WLAN-Verbindung (Wi-Fi) mit Netzwerkzugang zu einem Mac oder PC besitzen, auf dem iTunes 10.5 oder neuer ausgeführt wird, oder zu einem iPad, iPhone oder iPod touch, auf dem iOS 5.0 oder neuer ausgeführt wird.



Bluetooth-Verbindung für Geräte mit Android oder Windows

Die Wortmarke *Bluetooth*® sowie deren Logos sind eingetragene Marken von Bluetooth SIG, Inc., und jegliche Verwendung dieser Marken durch Ferrari by Logic3 ist lizenziert. Andere Marken und Handelsnamen gehören ihren jeweiligen Inhabern.

Das Wi-Fi CERTIFIED™-Logo und das Wi-Fi®-Logo sind eingetragene Marken der Wi-Fi Alliance.

Funktionen

- 2.1 Stereo-Lautsprecher & Subwoofer (ergänzt durch zwei passive Lautsprecher auf der Rückseite)
- Class HD-Verstärker mit maximaler Leistung und hohem Wirkungsgrad
- AirPlay-Funktion für das WLAN-Streaming von Musik über iTunes oder direkt von anderen Apple-Geräten
- Bluetooth-fähig für Freisprech-Technologie und zur kabellosen Wiedergabe Ihrer Musik.
- Digitaler Signalprozessor (DSP) für optimale Leistung, natürlichen Musikklang und erweiterten Bassfrequenzgang
- Apple-Dockanschluss zum Aufladen und Abspielen Ihres Apple-Geräts
- Fernbedienung in ergonomischem Design, inspiriert von Ferraris klassischer Metall-Schaltkulisse
- Composite-Videoausgang und USB-Ladebuch

Ferrari by Logic3 APP – inspiriert von Ferrari:

- Wecker
- Weltzeit
- Wiedergabelisten & Musiksteuerung
- Fernbedienung
- Spezielle Morphing-App zur Verbesserung des Zusammenwirkens mit den Ferrari-Lautsprecherkollektionen

Inhalt

Überprüfen Sie den Packungsinhalt auf Vollständigkeit.

Für den sicheren Transport des Produkts bewahren Sie bitte die Verpackung auf.

Falls das Produkt oder Teile davon beschädigt zu sein scheinen, benutzen Sie es nicht. Wenden Sie sich in diesem Fall umgehend per E-Mail an Ferrari by Logic3: support@ferrari-by-logic3.com oder telefonisch: +44 (0) 1923 471 010



Scuderia FS1 Air



Fernbedienung



2 x AAA



Netzkabel



Line in-Kabel

WARNUNG: Bewahren Sie Plastikbeutel außerhalb der Reichweite von Kindern auf, um Erstickungsgefahr zu vermeiden.

Übersicht

Draufsicht

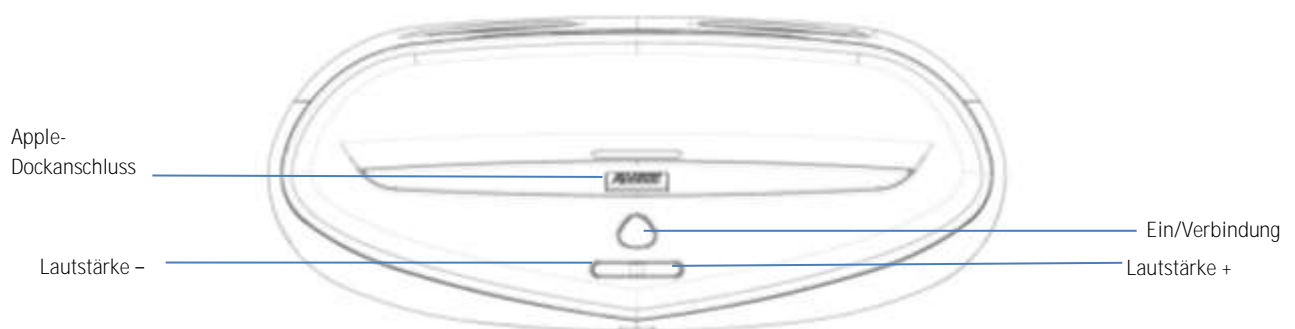

Vorderansicht

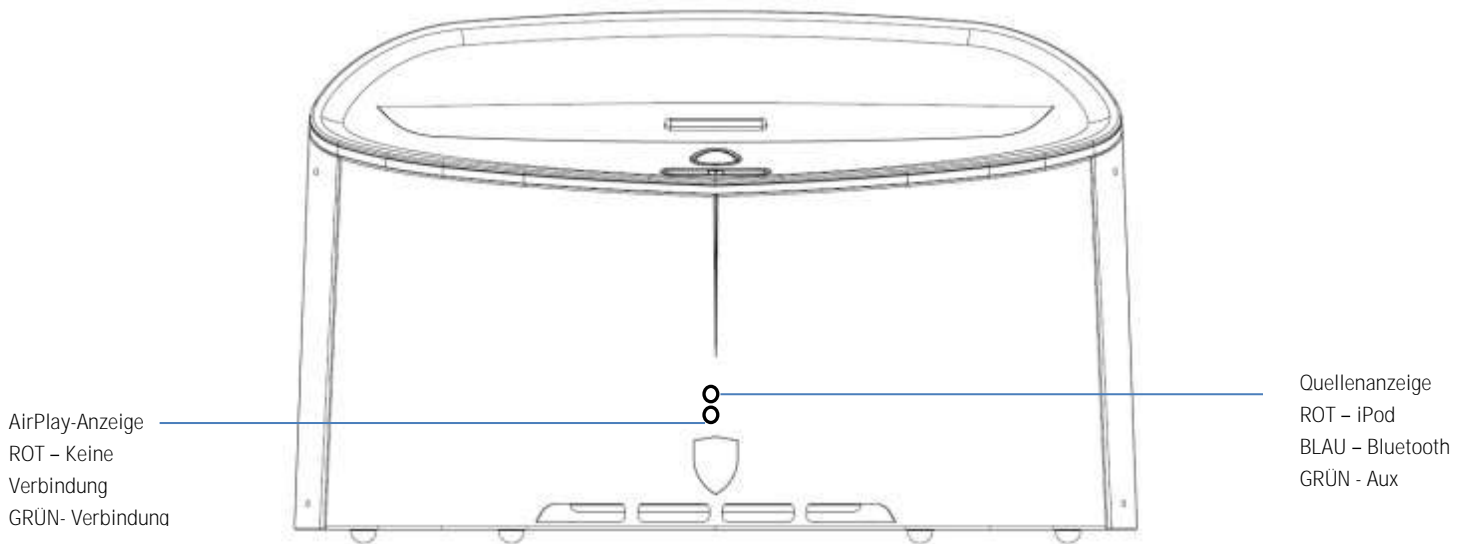

Unteransicht

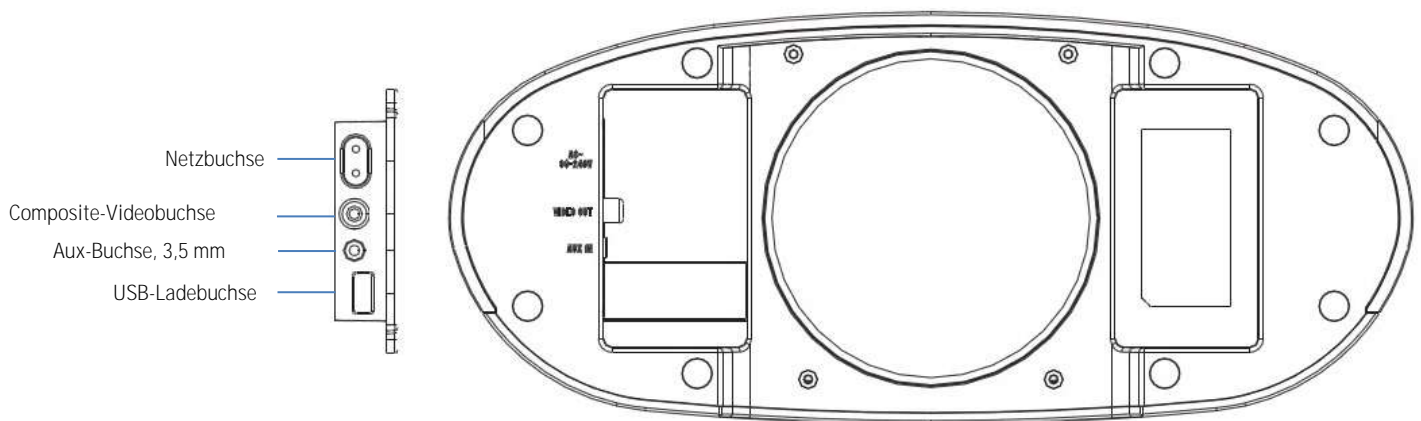

Aufstellen Ihres Systems

1. Wählen Sie das richtige Netzkabel für Ihre Netzsteckdose.
2. Stecken Sie das kleine Ende des Netzkabels in die Netzbuchse an der Unterseite des Scuderia FS1 Air.
3. Stecken Sie das andere Ende in eine Strom führende Wandsteckdose.

VORSICHT: Die Lüftungsöffnungen des Produkts nicht abdecken.

Einsetzen der Batterie in die Fernbedienung

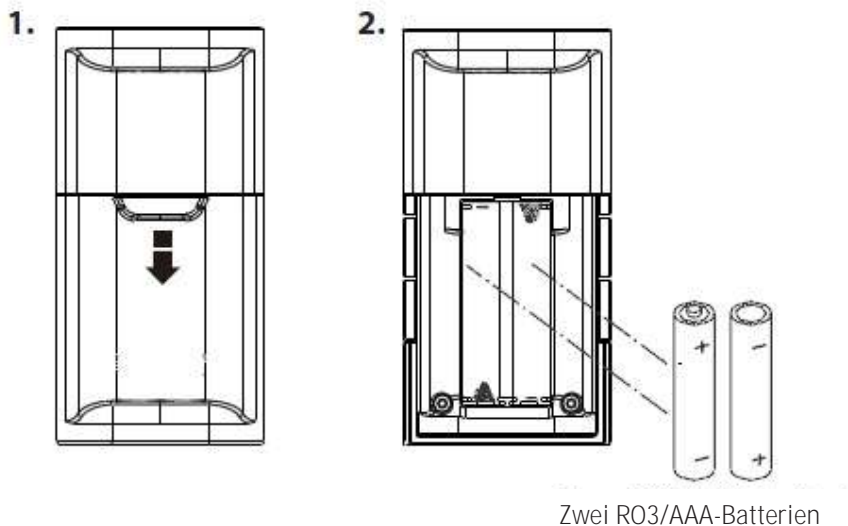

1. Schieben Sie die Batteriefachabdeckung auf der Unterseite der Fernbedienung ganz nach unten und nehmen Sie sie ab.
2. Legen Sie die beiliegenden Batterien ein und achten Sie dabei auf die richtige Polarität gemäß den an der Fernbedienung angebrachten Markierungen.
3. Setzen Sie die Batteriefachabdeckung wieder ein.

WARNUNG: Vergewissern Sie sich, dass die Batterien korrekt eingesetzt sind. Falsch eingesetzte Batterien (vertauschte Polarität) können zur Verletzung von Personen sowie zu Schäden an der Scuderia FS1 Air führen.

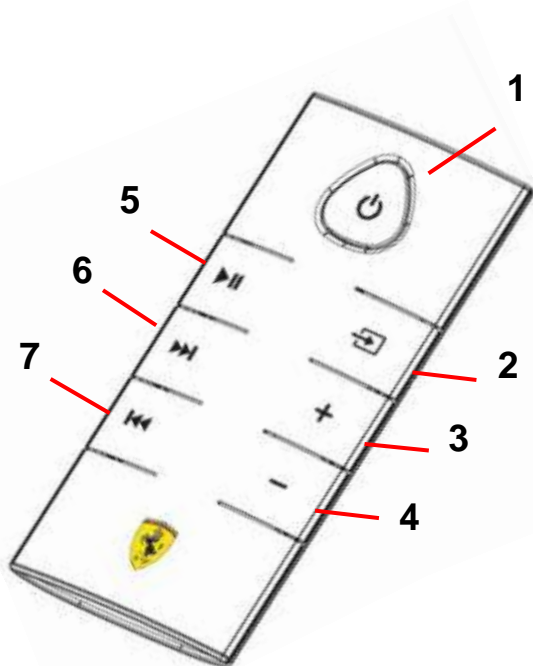

1 - Einschalten

- *Drücken*, um das System EIN-/AUSzuschalten.
- *Drücken*, um die Quelle auszuwählen.

2 - Quelle

- *Drücken*, um den Quellenmodus zu wechseln.

3 - Lautstärke +

- *Drücken*, um die Lautstärke zu erhöhen (+).
- *Drücken und halten*, um die Einstellung zu beschleunigen.

4 - Lautstärke -

- *Drücken*, um die Lautstärke zu verringern (-).
- *Drücken und halten*, um die Einstellung zu beschleunigen.

5 - Start/Pause

- *Drücken*, um den aktuellen Titel auf dem Gerät am Dockanschluss abzuspielen/anzuhalten.

6 - Vorwärtsspringen (Skip)

- *Einmal drücken*, um zum nächsten Titel zu springen.
- *Drücken und halten*, um den Schnellvorlauf innerhalb eines Titels zu starten.

7 - Rückwärtsspringen (Skip)

- *Einmal drücken*, um zum Anfang des aktuellen Titels zu springen.

- *Zweimal drücken*, um zum Anfang des vorherigen Titels zu springen.
- *Drücken und halten*, um den Schnellrücklauf innerhalb eines Titels zu starten.

Betrieb Ihres Systems

Sie können Ihre Scuderia FS1 Air auf jede der folgenden Arten betreiben:

- Drücken Sie die Taste „Ein/Verbindung“ auf der Oberseite der Scuderia FS1 Air oder drücken Sie die Taste „Einschalten“ auf der Fernbedienung. Warten Sie den Startvorgang der Scuderia FS1 Air ab (Die rote AirPlay-Anzeige/orange Quellenanzeige leuchten 20 Sekunden lang auf.). Sobald diese Lampen aus sind, ist die Scuderia FS1 Air bereit.

Zum Ausschalten der Scuderia FS1 Air führen Sie eine der folgenden Aktionen aus:

- Drücken und halten Sie die Taste „Ein/Verbindung“ auf der Oberseite der Scuderia FS1 Air oder drücken Sie die Taste „Einschalten“ auf der Fernbedienung 1 bis 10 Sekunden lang.
- Nehmen Sie das Gerät vom Dockanschluss ab.

Energiesparmodus

Die Scuderia FS1 Air ist mit einem automatischen Energiesparmodus ausgerüstet. Wird 15 Minuten lang keine Musik erkannt, wechselt die FS1 automatisch in den Standby-Modus, um Strom zu sparen.

Docken von iPod, iPhone oder iPad

- 1 Entfernen Sie die Abdeckung vom Apple-Dockanschluss. Drücken Sie die Taste „Ein/Standby“ an der Scuderia FS1 Air (FS1 beginnt mit dem Startvorgang). Warten Sie, bis die rote AirPlay-Anzeige/orange Quellenanzeige erlöschen.
- 2 Wählen Sie den iPod-Modus aus. Die „Quellenanzeige-LED“ leuchtet ROT auf. Setzen Sie einen iPod, ein iPhone oder ein iPad in den Apple-Dockanschluss.
- 3 Die Scuderia FS1 Air beginnt mit der Wiedergabe der Musik aus Ihrer Wiedergabeliste.

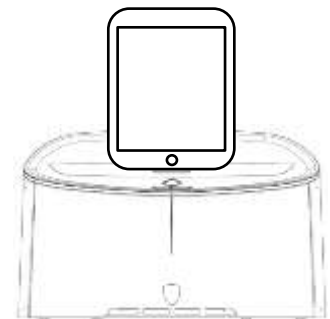
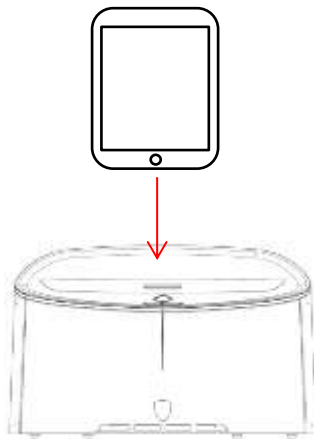
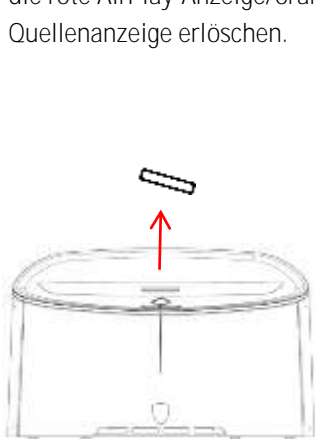

Herunterladen der Apps aus dem App Store

- 1 Wenn Sie Ihr Apple-Gerät (manche Modelle), iPhone oder iPad, zum ersten Mal anschließen, wird ein Fenster angezeigt. Wenn Sie auf „JA“ drücken, wird der App Store geöffnet, in dem Sie dann die angegebene App herunterladen können.

Hinweis: Vergewissern Sie sich, dass eine Internetverbindung besteht, um die App herunterzuladen.



AirPlay-Verbindung

Einrichtung des WLANs für AirPlay

Checkliste

Überprüfen Sie bitte die folgenden Schritte, bevor Sie versuchen, eine Verbindung zwischen Ihrer Lautsprecher-Dockingstation aus der Ferrari-Kollektion von Logic3 und einem WLAN herzustellen.

Für kabellosen AirPlay-Audiogenuss müssen Sie über Folgendes verfügen:

- iTunes oder ein iOS-Gerät (iPod touch, iPhone oder iPad)
- Ein funktionierendes LAN (Heimnetzwerk) mit Wi-Fi-Unterstützung (WLAN)

Laden Sie die neusten Software-Updates für iTunes und Ihr iOS-Gerät herunter, um sicherzustellen, dass Sie die neusten AirPlay-Erweiterungen genießen können und um die Kompatibilität zu gewährleisten.

Halten Sie den Namen (SSID) und das Kennwort (falls vorhanden) für Ihr WLAN bereit.

Hinweis: AirPlay erfordert iTunes 10.5 (Mac und PC) oder neuer ODER ein/en iPad/iPad2/Neues iPad, iPhone 3G/3GS/4/4S, iPod touch der Generation 4/3/2 mit Firmware iOS 5.0 oder neuer.

Drücken Sie die Taste „Ein/Verbindung“  auf der Oberseite der Ferrari by Logic3 Lautsprecher-Dockingstation. Warten Sie den Startvorgang der Ferrari by Logic3 Lautsprecher-Dockingstation ab. (Die rote AirPlay-Anzeige/orange Quellenanzeige leuchten 20 Sekunden lang auf.) Sobald die AirPlay-Anzeige ROT leuchtet, ist die Ferrari by Logic3 Lautsprecher-Dockingstation bereit für den Verbindungsaufbau zu AirPlay.

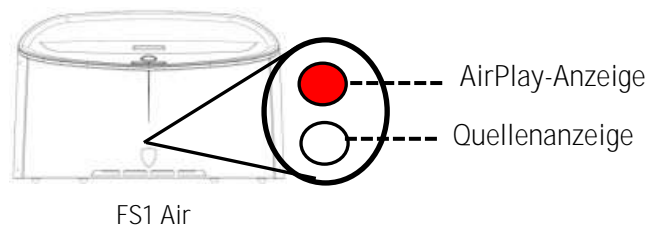

1. Docken Sie Ihr iPad, iPhone oder iPod auf die Ferrari by Logic3 Lautsprecher-Dockingstation.
2. Drücken und halten Sie die Tasten „Ein/Verbindung“ und „Lautstärke –“ 3 Sekunden lang gedrückt, bzw. bis eine Meldung angezeigt wird, ob Daten freigegeben werden sollen.

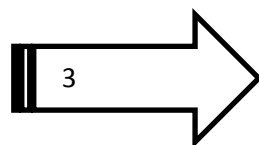

3. Wählen Sie „Zulassen“. Die aktuellen WLAN-Einstellungen werden jetzt von Ihrem Apple-Gerät an Ihre Ferrari by Logic3 Lautsprecher-Dockingstation übertragen.
4. Warten Sie, bis die AirPlay-Anzeige (Rot) zu dauerhaft leuchtendem Grün wechselt.

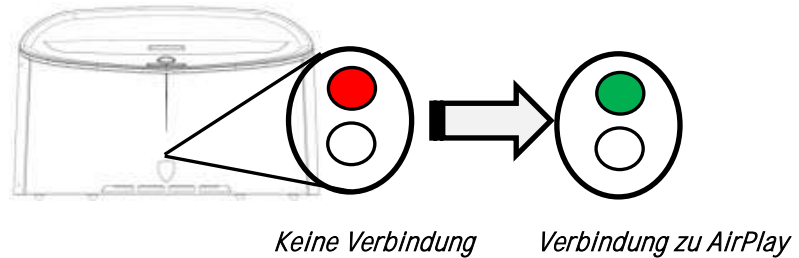

Hinweis: Das Verbinden mit einem Netzwerk kann bis zu 20 Sekunden dauern. Wenn die Netzwerkverbindung nicht hergestellt werden kann, setzen Sie die Dockingstation zurück.

- A. Drücken und halten Sie die Tasten „Ein/Verbindung“ und „Lautstärke +“ 5 Sekunden lang gedrückt bzw., bis die Quellenanzeige-LED gelb leuchtet.
- B. Die AirPlay-Anzeige-LED leuchtet rot.
- C. Die Quellenanzeige-LED erlischt.

Wenn weiterhin Probleme beim Herstellen einer Verbindung zwischen der Dockingstation und dem Netzwerk bestehen, überprüfen Sie, ob Ihr Apple-Gerät mit dem Netzwerk verbunden ist und ob Ihr Netzwerk korrekt funktioniert.

Zurücksetzen des Zugangspunkts (Access Point, AP)

- A. Drücken und halten Sie die Tasten „Ein/Verbindung“ und „Lautstärke -“ 5 Sekunden lang gedrückt bzw., bis die AirPlay-Anzeige-LED abwechselnd rot und grün blinkt.
- B. Die Quellenanzeige-LED leuchtet gelb.
- C. Das Zurücksetzen war erfolgreich, wenn die Quellenanzeige erlischt und die AirPlay-Anzeige-LED abwechselnd rot und grün blinkt.

Schalten Sie das Gerät aus, indem Sie die Taste „Ein“ 2 Sekunden gedrückt halten. Schalten Sie die Dockingstation dann durch erneutes Drücken dieser Taste wieder ein und befolgen Sie die Schritte 1 bis 5.

5. Wählen Sie auf Ihrem Apple-Gerät bzw. im iPod-Menü  das AirPlay-Symbol aus und wählen Sie dann Ihre Ferrari by Logic3 Lautsprecher-Dockingstation aus, also **Scuderia Air** oder **Cavallino Air**

Erfolgreiche Verbindung

Sie haben die Dockingstation erfolgreich mit Ihrem WLAN verbunden und können jetzt kabellosen Audiogenuss überall zu Hause oder im Büro erleben.

Hinweis: Damit Sie kabelloses AirPlay-Streaming verwenden können, muss Ihre AirPlay-Quelle (Mac oder PC mit Ihrer iTunes-Bibliothek sowie Ihr iPod touch, iPhone oder iPad) mit demselben WLAN verbunden sein, mit dem auch die Dockingstation verbunden ist.

Musikverbindung





Verbinden mit der FS1 Air

Sie können auf verschiedene Arten eine Verbindung mit der FS1 herstellen:

1. Mit AirPlay, um kabellos über iTunes oder direkt von Ihrem Mac oder PC zu streamen (iTunes kann gleichzeitig an mehrere AirPlay-Lautsprecher streamen).
2. Mit AirPlay, um kabellos direkt von Ihrem iPod touch, iPhone oder iPad zu streamen (iOS-Geräte können immer nur an einen AirPlay-Lautsprecher gleichzeitig streamen).
3. Über den iPod-Dockanschluss für Audio und zum Aufladen von iPod, iPhone oder iPad.
4. Mit Bluetooth, um kabellos direkt von Ihrem Bluetooth-Gerät, beispielsweise einem Apple-Gerät (bestimmte Modelle) oder den meisten Android-/Windows-Geräten, zu streamen.
5. Verwenden eines RCA-Steckers am Composite-Videoausgang.
6. Verwenden des Audiosignals von Ihren Audioquellen (z. B. TV, CD-Player) über ein 3,5-mm-Line in-Stereokabel.



AirPlay über iPod touch, iPhone oder iPad

Verwenden eines IOS-Geräts:





1. Verbinden Sie Ihr iOS-Gerät mit demselben WLAN. Wechseln Sie zu „Einstellungen“  „WLAN“ auf Ihrem iOS-Gerät.  
2. Tippen Sie auf „iPod/iPhone-Musik-App“. Suchen Sie die  AirPlay-Schaltfläche neben den iPod-
3. Tippen Sie auf das  AirPlay-Symbol und wählen Sie in der Liste der Lautsprecher „Scuderia FS1 Air“ aus. Wenn die Scuderia FS1 Air nicht verfügbar ist, starten Sie Ihr iOS-Gerät neu und überprüfen Sie, ob das Gerät eingeschaltet und mit demselben WLAN verbunden ist.
4. Drücken Sie die Taste „Ein“.

AirPlay über iTunes

Mit einem Mac oder PC mit iTunes:

1. Verbinden Sie Ihren Mac oder PC mit demselben WLAN wie die Dockingstation.
2. Öffnen Sie  iTunes auf Ihrem Computer.
3. Öffnen Sie in iTunes die „Einstellungen“, wählen Sie die Registerkarte „Geräte“ und aktivieren Sie folgende Option:
„iTunes-Audiosteuerung von entfernten Lautsprechern aus zulassen“
4. Klicken Sie auf „OK“ und schließen Sie die „Einstellungen“ von iTunes.
5. Suchen Sie das  AirPlay-Symbol in der unteren rechten Ecke des iTunes-Fensters.
6. Klicken Sie auf das  AirPlay-Symbol und wählen Sie als Lautsprecher „Scuderia FS1 Air“. Wenn dieser nicht verfügbar ist, starten Sie iTunes neu und überprüfen Sie, ob das Gerät eingeschaltet und mit demselben WLAN verbunden ist.

Wiedergabe von Musik über AirPlay:

- Nachdem Sie Ihre Scuderia FS1 mit dem AirPlay verbunden haben, können Sie beginnen, Ihre Musik wiederzugeben.
- Drücken Sie  auf der Fernbedienung der Scuderia FS1, um Ihr iOS-Gerät abzuspielen.
- Drücken Sie die Taste  auf der Fernbedienung der Scuderia FS1, um zum nächsten Titel auf Ihrem iOS-Gerät zu springen.
- Drücken Sie die Taste  auf der Fernbedienung der Scuderia FS1, um zum Anfang des aktuell wiedergegebenen Titels auf Ihrem iOS-Gerät zurückzuspringen. Drücken Sie die Taste sofort erneut, um zum vorherigen Titel zu springen.
- Drücken Sie  auf der Fernbedienung der Scuderia FS1, um die Wiedergabe anzuhalten. Drücken Sie erneut, um die Wiedergabe fortzusetzen.
- Drücken Sie die Taste **LAUTSTÄRKE +/-** auf der Fernbedienung der Scuderia FS1, um die Systemlautstärke einzustellen.

Bluetooth-Verbindung

Verbinden der Dockingstation mit Ihrem Gerät

Bevor Sie beginnen, stellen Sie sicher, dass Ihr Bluetooth-Gerät (Mobiltelefon, MP3-Player, Computer usw.) das Bluetooth-Profil A2DP unterstützt (im Allgemeinen als Stereo-Audioprofil bekannt). Viele der neusten Mobiltelefone und PCs mit integrierter Bluetooth-Funktion unterstützen dieses Profil. Genaue Informationen zu Ihrem Produkt finden Sie im Benutzerhandbuch Ihres Bluetooth-Geräts im Bereich mit den Details zu den Bluetooth-Profilen.

Sie müssen Ihr Bluetooth-Gerät mit der Ferrari by Logic3 Lautsprecher-Dockingstation verbinden, bevor Sie Musik mittels Bluetooth über diese Dockingstation wiedergeben können. Durch das Verbinden wird eine dauerhafte Bindung eingerichtet, damit sich die zwei Geräte zukünftig immer erkennen.

Herstellen der Verbindung:

1. Schalten Sie das Gerät ein, indem Sie die Taste „Ein“  ein Mal drücken (bei Modellen mit Airplay müssen Sie ca. 20 Sekunden warten, bis der Systemstart initialisiert wird).

2. Wählen Sie die Bluetooth-Quelle aus, indem Sie die Taste „Ein“ an der Ferrari by Logic 3 Lautsprecher-Dockingstation drücken, um die Quellen durchzugehen; die Quellenanzeige-LED leuchtet dabei BLAU und blinkt langsam (etwa ein Mal in 2 Sekunden).

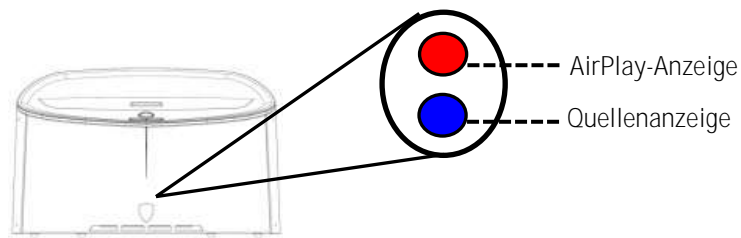



LED-Konfiguration bei Modellen mit Airplay

3. Drücken und halten Sie die Taste „Ein“ an der Ferrari by Logic3 Lautsprecher-Dockingstation länger als **10 Sekunden** gedrückt oder, bis die Quellenanzeige schnell BLAU blinkt. (Dies bedeutet, dass sich die Dockingstation im Verbindungsmodus befindet.)
4. Aktivieren Sie Bluetooth an Ihrem Gerät, um nach anderen Bluetooth-Geräten zu suchen (entsprechend des Benutzerhandbuchs Ihres Geräts).
5. Suchen Sie nach dem Gerätenamen „Cavallino GT1 oder Scuderia FS1“ und verbinden Sie mit diesem Gerät.
6. Nachdem die Verbindung hergestellt ist, hört die blaue LED auf zu blinken und leuchtet dauerhaft. Außerdem ertönt ein  Piepton und das Bluetooth-Symbol wird auf dem Display Ihres Geräts angezeigt.
7. Die Ferrari by Logic3 Lautsprecher-Dockingstation verbindet sich automatisch mit dem zuletzt verbundenen Gerät.

Status der Bluetooth-Quellenanzeige
Langsames Blinken – Kein Gerät verbunden
Schnelles Blinken – Verbinden von Geräten
Dauerhaftes Leuchten – Geräte verbunden

Wiedergabe von Musik über Bluetooth:

- Wenn Ihr Gerät und die Ferrari by Logic3 Lautsprecher-Dockingstation verbunden sind, können Sie Musik mittels Bluetooth über diese Dockingstation wiedergeben.
- Drücken Sie  auf der Fernbedienung, um Ihr Bluetooth-fähiges Gerät abzuspielen. Diese Funktion ist von Ihrem Bluetooth-Gerät abhängig.
- Drücken Sie wieder  auf der Fernbedienung, um die Wiedergabe anzuhalten. Drücken Sie erneut, um die Wiedergabe fortzusetzen.
- Drücken Sie die Lautstärketaste auf der Ferrari by Logic3 Lautsprecher-Dockingstation oder der Fernbedienung, um die Systemlautstärke einzustellen.

Verwenden der Videoausgabe

Wenn Sie ein/en gedockten iPod, iPhone oder iPad mit Videofunktion abspielen, liefert die VIDEOAUSGANG-Buchse ein Composite-Videoausgangssignal, das am Fernseher oder einem Computerbildschirm wiedergegeben werden kann. Um diese Videoausgabe an Ihrem Fernseher oder Computerbildschirm anzuzeigen, schließen Sie den VIDEOAUSGANG der FS1 Air mit einem Composite-Videostandardkabel (nicht enthalten) an einem Videoeingang des Fernsehers an. Vergewissern Sie sich, dass Sie den richtigen Videoeingang an Ihrem Fernseher wählen.

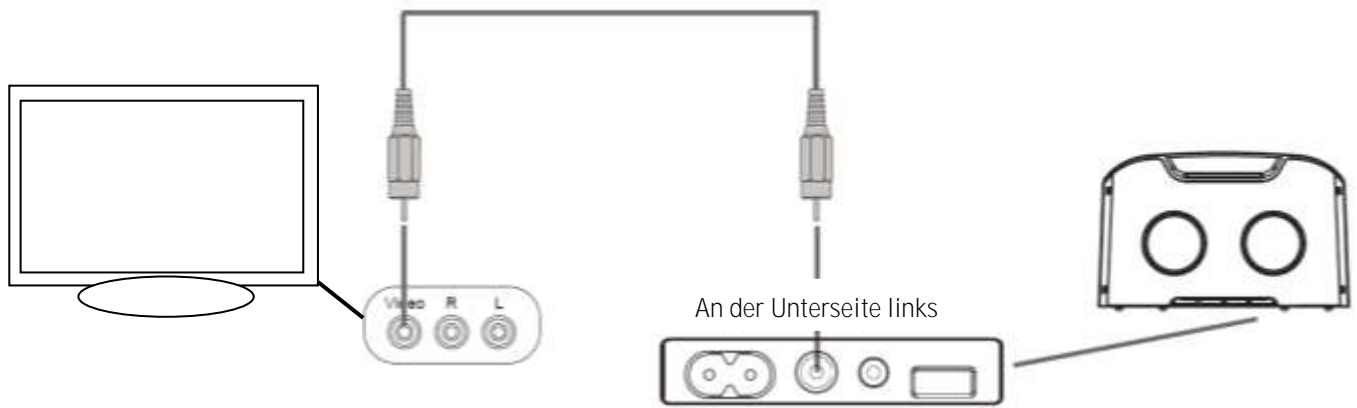

Line in-/Aux in-Anschluss

Die Scuderia FS1 bietet außerdem die Möglichkeit, andere tragbare Audiogeräte wie iPod shuffle, MP3-, MiniDisc- und tragbare CD-Player am Aux in-Eingang des Lautsprechersystems anzuschließen.

Die **AUX IN**-Buchse nimmt einen 3,5-mm-Stereo-Klinkenstecker auf.

1. Schließen Sie Ihr Audiogerät mit dem geeigneten Stereokabel am **AUX IN**-Eingang an.

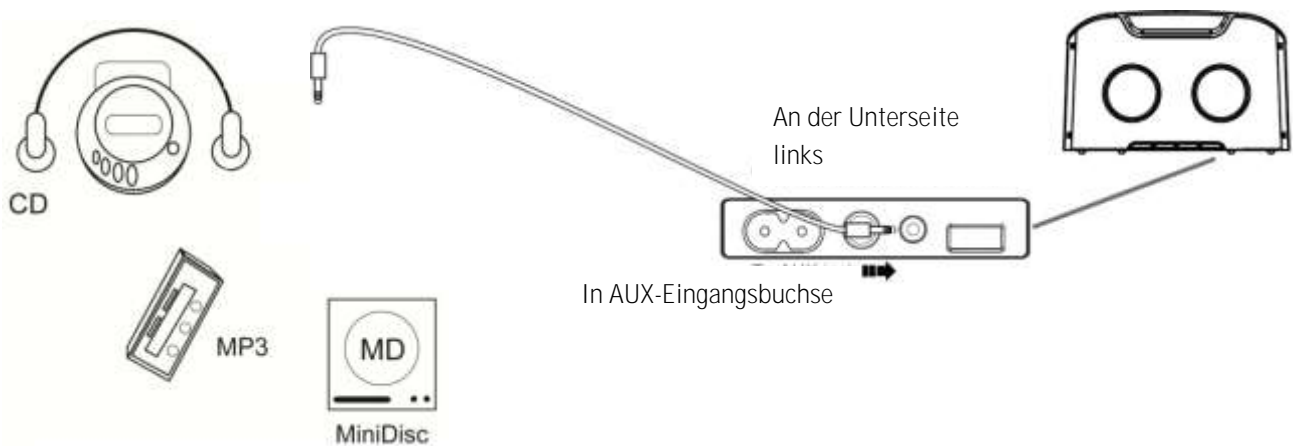

Hinweis: Um die AUX-Quelle auswählen zu können, muss ein Gerät an der AUX IN-Buchse angeschlossen sein.

2. Wählen Sie die AUX-Quelle aus, indem Sie die Taste „Ein“ an der FS1 drücken oder die Taste „Quelle“ auf der Fernbedienung. Die Quellenanzeige leuchtet GRÜN auf.
3. Schalten Sie das angeschlossene Audiogerät ein und drücken Sie daran auf „Wiedergabe“.
4. Stellen Sie die Lautstärke des angeschlossenen Geräts auf 50 % ein.
5. Verwenden Sie die „+/-“-Steuerelemente für die Lautstärke an der Scuderia FS1 oder auf der Fernbedienung, um die gewünschte Lautstärke einzustellen.

Hinweis: Mit der Fernbedienung der Scuderia FS1 Air können keine Geräte gesteuert werden, die an der AUX IN-Buchse angeschlossen sind.

Aufladen Ihres Geräts über den USB-Anschluss

Der USB-Anschluss, Typ A, an der Unterseite der Scuderia FS1 stellt einen 5-V-Stromausgang mit 2,1 A bereit.

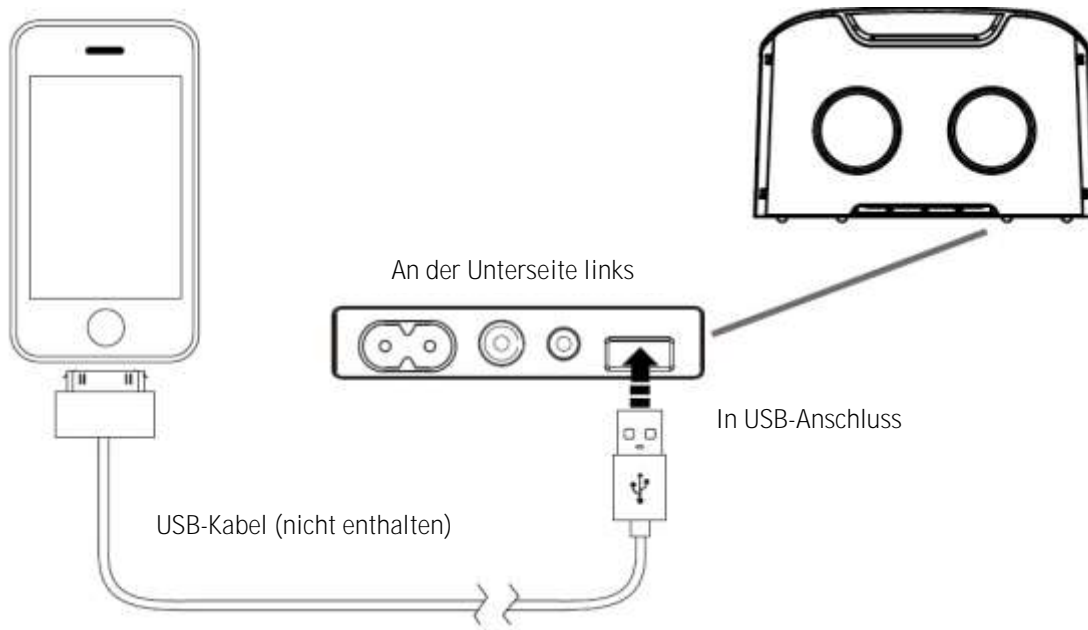

Hinweis: Der USB-Anschluss kann maximal eine Spannung von 5 V mit einer Stromstärke von 2,1 A bereitstellen. Diese Spannung bzw. Stromstärke darf nicht überschritten werden, weil es sonst zu Schäden an der Scuderia FS1 oder Ihrem Gerät kommen kann.

Pflege und Wartung

- Zum Reinigen der Außenseite des Produkts wischen Sie es mit einem weichen, trockenen, fusselfreien Tuch ab.
- Keine Lösungsmittel, Chemikalien oder Sprays verwenden, da dies zu Schäden an der Außenseite und an internen Komponenten führen kann.
- In die Öffnungen dürfen weder Flüssigkeiten spritzen noch Objekte fallen.
- Keine Produkte verwenden, die abrasiv sind oder Säuren, Basen oder antibakterielle Substanzen enthalten.

Fehlersuche/-beseitigung

Problem	Maßnahme
Scuderia FS1 lässt sich nicht EINSchalten.	Überprüfen Sie, ob das Netzkabel fest an der Scuderia FS1 Air sowie in die Wandsteckdose eingesteckt und das Gerät EINGeschaltet ist.
	Stellen Sie sicher, dass der Netzschalter der Scuderia FS1 Air auf EIN steht.
Kein Sound	Vergewissern Sie sich, dass die richtige Eingangsquelle ausgewählt ist.
	Prüfen Sie den Wiedergabestatus am angeschlossenen Gerät.
	Versuchen Sie, die Software Ihres iPod mithilfe der neusten iTunes-Version zu aktualisieren, die auf Apple.com erhältlich ist.

Ein Teil der Scuderia FS1 Air ist verloren gegangen.	Eine Liste der Ersatzteile finden Sie auf unserer Website: www.ferrari-by-logic3.com
Die Fernbedienung funktioniert nicht.	Batterie wechseln.
	Vergewissern Sie sich, dass die Batterien korrekt eingesetzt sind.
Kein Bild	Prüfen Sie, ob die Composite-Buchse korrekt angeschlossen ist.
	Prüfen Sie, ob Ihr iPod auf „TV out“ eingestellt ist (Informationen zu Einstellungen finden Sie im Handbuch Ihres iPod).
	Vergewissern Sie sich, dass Sie den richtigen Eingangskanal an Ihrem Fernseher gewählt haben.
Von anderen Bluetooth-Geräten kann keine Musik über Bluetooth wiedergegeben werden.	Vergewissern Sie sich, dass Ihr Gerät die Bluetooth-Profile A2DP und AVRCP unterstützt.
	Stellen Sie sicher, dass Sie Ihr Gerät mit der Scuderia FS1 verbunden haben. Siehe unter „ Bluetooth-Verbindung “.

Soundcheck

Für optimalen Hörgenuss mit iPod, iPhone und iPad an der Scuderia FS1 aktivieren Sie bitte den iTunes-Soundcheck. Die Soundcheck-Funktion standardisiert die Lautstärke aller Titel in Ihrer Musikbibliothek. Die Scuderia FS1 ist speziell darauf ausgelegt, bei aktiviertem Soundcheck ein druckvolles, aber sicheres Hörerlebnis zu bieten. Weiter Informationen über iTunes-Sound finden Sie [hier](#).

SICHERHEITSHINWEISE

Nehmen Sie sich bitte die Zeit, die Anleitungen in diesem Benutzerhandbuch sorgfältig zu beachten.

Dies hilft Ihnen dabei, Ihr neues Produkt von Ferrari by Logic3 ordnungsgemäß zu benutzen und seine Funktionen in vollem Umfang zu genießen. Bitte speichern Sie dieses Benutzerhandbuch zur zukünftigen Referenz.

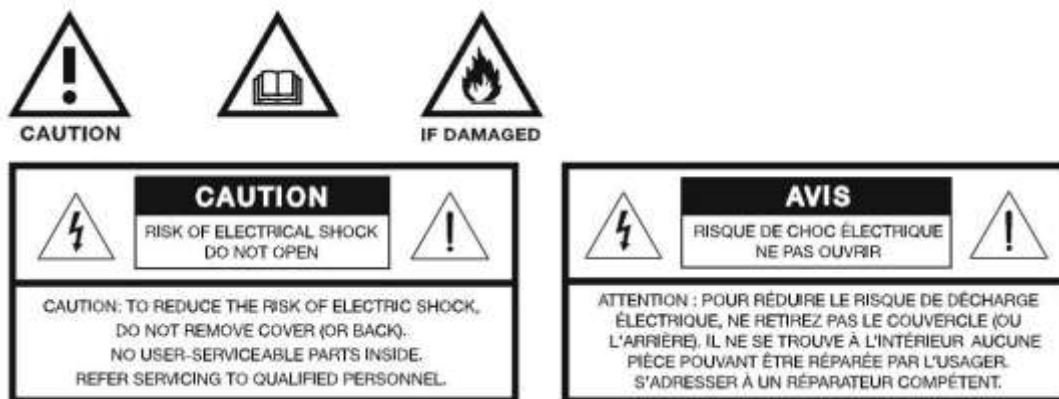

Das Blitzsymbol mit Pfeilspitze in einem gleichschenkligen Dreieck warnt den Benutzer vor nicht isolierten, gefährlichen Spannungen innerhalb des Systemgehäuses, die von ausreichender Stärke sein können, um ein Risiko für einen Stromschlag darzustellen.



Das Ausrufezeichen in einem gleichschenkligen Dreieck weist den Benutzer auf wichtige Betriebs- und Wartungsanleitungen in diesem Benutzerhandbuch hin.

SICHERHEITSHINWEISE

1. Lesen Sie dieses Benutzerhandbuch aufmerksam durch, bevor Sie das Produkt benutzen.
2. Bewahren Sie dieses Benutzerhandbuch auf.
3. Beachten Sie die Warnhinweise auf dem Produkt und im Benutzerhandbuch.
4. Befolgen Sie die Anweisungen.
5. Verwenden Sie dieses Gerät nicht in feuchter Umgebung oder in der Nähe von Wasser. – Benutzen Sie dieses Produkt nicht in der Nähe von Badewannen, Waschbecken, Spülbecken, Schwimmbecken oder anderen Becken oder Wannen, in sehr feuchten Räumen oder an sonstigen Umgebungen in Wassernähe.
6. Nur mit einem trockenen Tuch reinigen – sowie gemäß der Anleitung von Ferrari by Logic3.
7. Trennen Sie das Gerät vor dem Reinigen von der Spannungsversorgung.
8. Keine Lüftungsöffnungen blockieren. In Übereinstimmung mit den Anweisungen des Herstellers aufstellen. – Um einen zuverlässigen Betrieb des Produkts zu gewährleisten und es vor Überhitzen zu schützen, das Produkt so und an einem solchen Ort aufstellen, dass eine ausreichende Belüftung ungehindert erfolgen kann. Das Produkt beispielsweise nicht auf einem Bett, Sofa oder einem ähnlichen Untergrund aufstellen, der die Lüftungsöffnungen versperren kann. Nicht in ein Einbausystem integrieren, beispielsweise ein Bücherregal oder einen Schrank, das den Luftstrom durch die Lüftungsöffnungen behindern kann.
9. Nicht in der Nähe von Wärmequellen wie Heizstrahlern, Heizkörpern, Öfen oder anderen Geräten (einschließlich Verstärkern), die Wärme erzeugen, aufstellen.
10. Schließen Sie nur vom Hersteller angegebenes Zubehör oder Kabel an.
11. Das Netzkabel vor Belastungen (z. B. Drauftreten) und Knicken schützen, insbesondere an den Steckern, Wand- und Mehrfachsteckdosen sowie an der Austrittsstelle am Gerät.
12. Während Gewittern oder bei längerer Nichtverwendung dieses Gerät ausstecken, um Schäden daran zu verhindern.
13. Alle Instandhaltungs- und Wartungsarbeiten dürfen nur von qualifiziertem Personal durchgeführt werden. Instandhaltungsarbeiten sind erforderlich, wenn das Gerät in irgendeiner Form beschädigt wurde: beispielsweise Beschädigung des Netzkabels oder -steckers, Eindringen von Flüssigkeit oder Objekten in das Gerät, Kontakt des Geräts mit Regen oder Feuchtigkeit, fehlerhafter Betrieb oder Fallenlassen des Geräts. Versuchen Sie nicht, das Produkt selbst instand zu setzen. Das Öffnen oder Entfernen von Abdeckungen kann Sie gefährlichen Spannungen oder anderen Gefährdungen aussetzen. Rufen Sie bitte support@ferrari-by-logic3.com an, um sich an ein autorisiertes Servicecenter in Ihrer Nähe verweisen zu lassen.
14. Um die Feuergefahr und das Risiko eines Stromschlags zu verringern, darf das Produkt weder Regen noch Feuchtigkeit ausgesetzt werden. Das Produkt darf weder Tropfen noch Spritzern ausgesetzt werden, und es dürfen keine mit Flüssigkeiten gefüllten Objekte wie Vasen auf dem Produkt bzw. in dessen Nähe abgestellt werden. Achten Sie wie bei allen elektronischen Geräten sorgfältig darauf, dass keine Flüssigkeiten in das Produkt und dessen Komponenten geraten. Flüssigkeiten können zum Ausfall des Geräts und/oder einer Brandgefährdung führen.
15. Nehmen Sie keine Änderungen am Produkt oder dem Zubehör vor. Nicht genehmigte Änderungen können die Sicherheit, die Einhaltung von Richtlinien und die Systemleistung beeinträchtigen und führen zum Erlöschen der Garantie.
16. Stellen Sie keine brennenden Kerzen oder ähnliches auf das Gerät oder in die Nähe des Geräts.
17. Das Produkt enthält verschluckbare Kleinteile, an denen Kleinkinder ersticken können. Nicht geeignet für Kinder unter 3 Jahren.
18. Um die Feuergefahr und das Risiko eines Stromschlags zu verhindern, vermeiden Sie es, zu viele Geräte an einer Wandsteckdose, einem Verlängerungskabel oder Mehrfachsteckdosen anzuschließen.
19. Verhindern Sie den Eintritt von Fremdkörpern und Flüssigkeit in das Produkt – es könnten sonst Teile mit hoher Spannung berührt oder Teile kurzgeschlossen werden, was zu Feuer oder einem Stromschlag führen kann.
20. Sicherheitsrelevante Kennzeichnungen finden Sie am Gehäuse des Produkts.
21. Verwenden Sie ordnungsgemäße Stromquellen. – Schließen Sie das Produkt wie in der Betriebsanleitung beschrieben oder wie am Gerät gekennzeichnet an einer ordnungsgemäßen Stromquelle an.

ANGABEN ZUR BATTERIE

- Batterien müssen für Kinder und Haustiere unzugänglich aufbewahrt werden.
- Falls eine Batterie undicht ist, achten Sie darauf, dass die Flüssigkeit nicht mit Ihrer Haut oder Ihren Augen in Berührung kommt. Sollte dies trotzdem passieren, waschen Sie den betreffenden Bereich mit viel Wasser ab und konsultieren Sie umgehend einen Arzt.
- Setzen Sie das Produkt oder die Batterie keinen Temperaturen über 60°C aus, wie sie durch direkte Sonneneinstrahlung, Feuer oder die Aufbewahrung bzw. Verwendung in einem geschlossenen Fahrzeug bei hohen Temperaturen entstehen können. Dies könnte zu Hitzeentwicklung, Explosion oder Entzündung der Batterie und des Netzteils führen.
- Eine derartige Verwendung des Produkts kann außerdem zu einem Leistungsabfall und einer verkürzten Lebenserwartung führen.
- Bei einer beschädigten Batterie, die sich entzündet hat, keine Wasser zum Löschen der Flammen verwenden. Verwenden Sie stattdessen einen funktionsfähigen Feuerlöscher.
- Batterien oder das Netzteil dürfen nicht zertreten, geworfen, fallen gelassen oder starken Erschütterungen ausgesetzt werden. Batterien oder das Netzteil dürfen nicht durchbohrt, gequetscht, verbeult oder auf andere Weise deformiert werden. Deformierte Batterien oder Netzteile sind ordnungsgemäß zu entsorgen.
- Batterien dürfen nicht kurzgeschlossen werden. Bewahren Sie Batterien nicht zusammen mit Metallgegenständen wie Schlüsseln, Münzgeld, Büroklammern und Schmuck auf.
- Die Batterie nicht zerlegen, öffnen oder zerstören.
- Die Batterie ist ausschließlich für die Verwendung mit den Produkten von Ferrari by Logic3 und dem jeweils mitgelieferten Netzteil gedacht.
- Die in den Batterien enthaltenen Zellen entfalten Ihre Leistung optimal, wenn sie bei normaler Raumtemperatur (20°C) betrieben werden.

Konformitätserklärung

Logic3 erklärt, dass das in dieser Gebrauchsanleitung beschriebene Produkt getestet und geprüft wurde und die relevanten Bestimmungen der folgenden Richtlinien und nationalen Gesetze sowie Vorschriften, die diese Richtlinien verwenden, erfüllt.

EMV-Richtlinie 2004/108/EG

EN50332 – Messung des maximalen Schalldrucks

RoHS – Richtlinie zur Beschränkung der Verwendung bestimmter gefährlicher Stoffe in Elektro- und Elektronikgeräten

REACH – Registrierung, Bewertung, Zulassung & Beschränkung von Chemikalien.....

Herausgegeben in:

Watford, Hertfordshire, Vereinigtes Königreich.

Datum: 01.08.2012

Unterschrift:



FERRARI

by Logic3

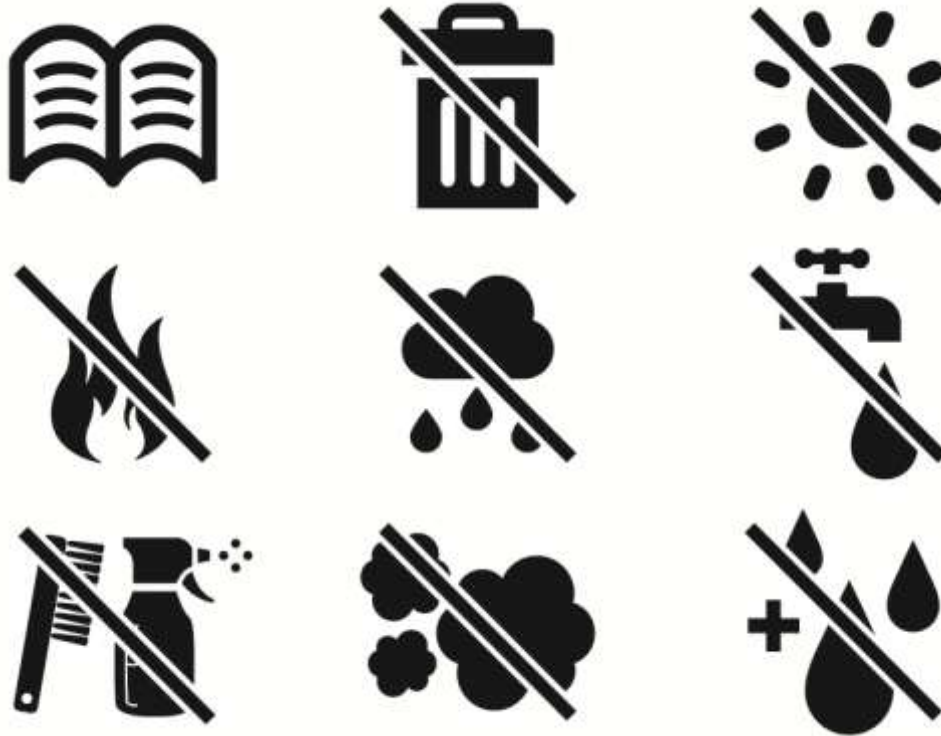

support@ferrari-by-logic3.com

www.ferrari-by-logic3.com

Logic3 plc. Rhodes Way, Watford, WD24 4YW, UK

Logic3 plc. & Logic3 International Ltd. of Watford UK sind die Eigentümer der eingetragenen Marke Logic3. Logic3 ist Eigentümer der eingetragenen und nicht eingetragenen Geschmacksmuster und Urheberrechte, die an zahlreichen Produkten innerhalb seiner Produktpalette bestehen.

FERRARI, das PRANCING HORSE Produkt, alle damit verbundenen Logos und Erkennungszeichen sind Marken von Ferrari S.p.A. Die Karosseriekonstruktionen der Ferrari Autos sind im Rahmen der Design-, Marken- und Handelsaufmachungs-Verordnungen als Eigentum von Ferrari geschützt.

Alle übrigen Marken, Urheberrechte und Handelsnamen sind eingetragenes Eigentum ihrer jeweiligen Inhaber. Logic3 aktualisiert seine Produkte laufend zur Verbesserung der Qualität und des Designs. Inhaber der Urheberrechte in diesem Handbuch ist Logic3 International Ltd. Rhodes Way.